

deflecto®

L'excellence industrielle depuis 1960



PLV & Packagings pour commerce de détail

Une gamme fantastique pour des
solutions de présentation fonctionnelles

 [deflecto-europe.com](https://www.deflecto-europe.com)



Sommaire

Produits PLV - Packagings blisters

Produits PLV - Packagings blisters Page 07

Podiums porte-produit, blocs et chevalets

Podiums porte-produit Pages 08-09

Blocs Page 09

Porte-visuel et ardoises Page 10

Boîtes de présentation Page 11

Chevalets Pages 11-12

Présentoirs sur pied

Présentoirs sur pied Page 15

«Stop trottoir» aluminium à cadre clipsable avec pied-réservoir (lest) Page 16

«Stop trottoir» double-face à cadre clipsable en aluminium Page 16

Support d'information sur pied avec 2 faces magnétiques Page 16

Urnes sur pied Page 17

Présentoirs sur pied «Contemporary» Page 17

Pupitre sur pied Page 17

Porte-visuel

Porte-visuel inclinés/Porte-visuel droits Page 22

Porte-visuel triple-face « triangle » Page 23

Porte-visuel inclinés et droits «mini» Page 23

Porte-visuel muraux Page 23

Porte-affiche Page 24

Porte-visuel base métal chromé Page 24

Cadres à face clipsable Page 24

Cadres à face clipsable en packaging retail Page 22

Vitrine cadre noir fermée à clé fond blanc aimanté Page 25

Porte-visuel «Contour»/Porte-visuel Top Load Page 25

Porte-visuel pivotants «Swivel» Page 26

Porte-visuel bords biseautés Page 26

Support à ventouses A4 pour vitrine, vertical/horizontal Page 27

Porte-visuel magnétiques Page 27

Cadres-photo/Porte-visuel aimantés en acrylique Page 27

Porte-brochures

Pupitres de table Page 30

Porte-brochures «Classic» Page 30

Porte-brochures à dos plat Page 31

Porte-brochures rotatif Page 31

Porte-visuel et porte-brochures multiusages Page 31

Porte-nom/visuel pour lieux de vente Page 32

Porte-menu/Porte-visuel double-face Page 32

Porte-carte de visite extérieur «Grab-a-Card®» Page 32

Urnes Page 33

Boîtes distributrices pour l'extérieur Page 33

Porte-étiquette

Porte-étiquette Pages 37-41

Broches et Accessoires pour fonds lamellés Pages 42-43

Porte-étiquette articulés VersaGrip Pages 44-45

Deflecto Fabrication Page 46

Aiguilles porte-étiquette et Porte-étiquette Page 47

Accessoires de présentation Page 47

Connecteurs et fixations Pages 48-49

Supports d'affiches/profils Page 49

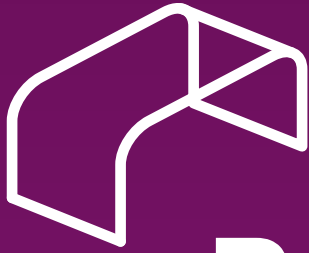

Deflecto Produits PLV Packagings blisters

Grippeurs et Présentoirs pour tous vos besoins!



Rustic
French
Breads



Produits PLV Packagings blisters

Nous vous aidons à créer
la présentation parfaite!

PLV



Innovant

Des grippeurs et présentoirs uniques pour maximiser votre espace



Élégant

Nos produits de présentation font bonne figure dans n'importe quel environnement



Personnalisé

La plupart des produits peuvent être fabriqués selon vos souhaits.

(minimum de commande)



Qualité

Seuls les meilleurs produits finis vous seront proposés.



Que serait le commerce de détail sans solutions de présentation, pour transmettre au client le juste message, au bon moment et au bon endroit ?

Adressez-vous à nous pour tous vos besoins en matière de présentation ; des simples grippeurs aux articles entièrement sur mesure : nous avons la solution.

New
collection

Produits PLV Packagings blisters

Grippeur base en T SuperGrip® 25mm

Code	Description	Blister Qté	PCB
109-100-R50	Grippeur base en T SuperGrip®25mm	50	40

109-100-R50

Ventouse à crochet

Code	Description	Blister Qté	PCB
7030-H-R25	Ventouse à crochet	25	20

7030-H-R25

Twister - 152,4mm

Code	Description	Blister Qté	PCB
7071-6-R20	Twister - 152,4mm	20	50

7071-6-R20

Porte-étiquette articulé pince à ressort VersaGrip

Code	Description	Blister Qté	PCB
WYSH10-R5	Porte-étiquette articulé pince à ressort VersaGrip	5	20

WYSH10-R5

VersaGrip Double Sign Holder

Code	Description	Blister Qté	PCB
WYSH5-R10	Porte-étiquette articulé pince à ressort VersaGrip - pince double	10	20

WYSH5-R10

Crochet métal S

Code	Description	Blister Qté	PCB
7070-R50	Crochet métal S	50	25

7070-R50

Clips porte-menu en packaging retail

Code	Description	Blister Qté	PCB
DEMC50-R6M	Clips porte-menu en packaging retail	6	4



DEMC50-R6M

Nos packagings blisters offrent une gamme de produits de PLV clés en petits formats dédiés au commerce de détail. Vente en cartons complets.



Produits PLV
Packagings
blisters

Podiums porte-produit

Podiums porte-produit carrés

Code	Dimensions (mm) L x H x P	Coloris	PCB
DB-1-6	76 x 76 x 76	Transparent	6
DB-2-6	102 x 102 x 102	Transparent	6
DB-3-6	127 x 127 x 127	Transparent	6
DB-S3-6	Set composé de DB-1, DB-2 et DB-3	Transparent	6



DB-1-6



DB-2-6



DB-3-6

Autres dimensions disponibles sur demande.

Podiums porte-produit rectangulaires

Code	Dimensions (mm) L x H x P	Coloris	PCB
DB-S1	Set, voir composition ci-dessous	Transparent	12
DB-S2	Set, voir composition ci-dessous	Transparent	6

Sets de 3 tailles.

Disponible en 2 tailles, petit et grand.

**Le petit set se compose d'1
exemplaire de chacun des
formats suivants:**

130mm x 45mm x 50mm

140mm x 60mm x 50mm

150mm x 75mm x 50mm

**Le grand set se compose d'1
exemplaire de chacun des
formats suivants:**

210mm x 100mm x 100mm

220mm x 125mm x 100mm

230mm x 150mm x 100mm



Podium porte-produit en acrylique haut de gamme avec rebords polis, idéal pour le merchandising et la présentation en commerce de détail.

Podiums porte-produit et blocs

Podiums porte-produit 3 marches

Code	Dimensions (mm) L x H x P	Coloris	PCB
TBL0131	175 x 150 x 190	Transparent	2
TBL0231	220 x 230 x 285	Transparent	2

Podium porte-produit en escalier en acrylique haut de gamme transparent avec rebords polis. Le grand podium convient à la présentation de chaussures. Disponible en 2 tailles, petit et grand (voir ci-dessus).



TBL0131

Blocs acrylique de présentation

Code	Dimensions (mm) L x H x P	Coloris	PCB
AB125	50 x 25 x 50	Transparent	10
AB225	75 x 25 x 75	Transparent	10
AB325	100 x 25 x 100	Transparent	10
AB140	50 x 40 x 50	Transparent	10
AB240	75 x 40 x 75	Transparent	10
AB340	100 x 40 x 100	Transparent	10
AB150	50 x 50 x 50	Transparent	10
AB250	75 x 50 x 75	Transparent	10
AB350	100 x 50 x 100	Transparent	10

Bloc en acrylique transparent haut de gamme avec rebords diamantés. 3 épaisseurs différentes - blocs massifs de 25mm, 40mm et 50mm, autres tailles et épaisseurs disponibles sur commande.

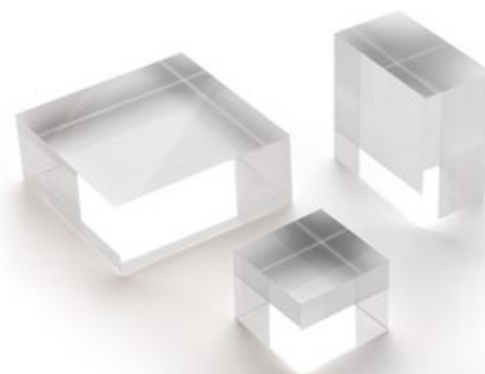

AB140 / AB240 / AB340



Idéal pour les présentations dans un environnement haut de gamme.

Porte-visuel

«Ardoises» inclinées en L vertical, acrylique 2 mm

Code	Description	Dimensions (mm) L x H x P	PCB
SSPA314-2	A3 vertical incliné	298 x 415 x 125	10
SSPA414-2	A4 vertical incliné	210 x 297 x 80	10
SSPA514-2	A5 vertical incliné	149 x 210 x 65	10
SSPA614-2	A6 vertical incliné	105 x 148 x 40	10
SSPA714-2	A7 vertical incliné	75 x 105 x 45	10

Épaisseur: 2 mm, sauf A3: 2,5 mm.

Avec des tailles allant de A3 à A7 nous sommes sûrs que vous trouverez le format idéal pour vos besoins en signalétique. Les tailles les plus petites feront bon effet dans les épiceries fines, tandis que les formats les plus grands sont idéals pour présenter l'offre du jour dans les cafés, les bars etc... Les messages peuvent être changés en un tournemain. Convient pour les feutres-craie liquides.

«Ardoises»/Porte-visuel

Code	Description	Dimensions (mm) L x H x P	PCB
CTCBA4	A4 Ardoise/Porte-visuel	210 x 335 x 55	10
CTCBA5	A5 Ardoise/Porte-visuel	150 x 250 x 55	10

Les ardoises/porte-visuel sont fantastiques pour mettre en avant les offres qui changent régulièrement. Idéal pour les bars/restaurants pour présenter les offres de plats et de boissons. Facile à nettoyer, double-face, vous permettant de maximiser vos offres avec un seul porte-visuel! Fonctionne à merveille avec de la craie standard et les feutres-craie effaçables à l'eau.

Nouveau



SSPA314-2

Nouveau



SSPA414-2

Nouveau



SSPA514-2

Nouveau



SSPA614-2

Nouveau



SSPA714-2

Nouveau



CTCBA4

Nouveau



CTCBA5

Boîtes de présentation et Chevalets

Podiums
porte-produit,
blocs & chevalets



690301-A4



690301-A4



690301-A4

Nouveau

Chevalet acrylique

Code	Description	Dimensions (mm) L x H x P	PCB
690301-A4	Chevalet acrylique	215 x 360 x 200	6

Le chevalet A4 aura fière allure dans un cadre élégant. C'est la solution parfaite pour la présentation de vos messages publicitaires, un tarif ou des informations produit.

Boîtes gigognes

Code	Description	Dimensions (mm) L x H x P	PCB
FB00004G	pack de 4 boîtes gigognes	300 x 300 x 110 200 x 200 x 106 150 x 150 x 102 100 x 100 x 98	1 Set of 4

Nouveau



FB00004G

Ces boîtes de présentation haut de gamme sont la solution parfaite pour ranger de nombreux articles, comme les bracelets, accessoires de coiffure, etc..

Chevalets

Podiums
porte-produit,
blocs & chevalets



DS-05



DS-05



DS-05

Chevalet de publication en acrylique

Code	Dimensions (mm) L x H x P	Coloris	PCB
DS-01	70 x 100 x 110 - Retour 20 mm	Transparent	28
DS-02	70 x 150 x 115 - Retour 8 mm	Transparent	28
DS-03	70 x 203 x 110 - Retour 15 mm	Transparent	16
DS-04	150 x 200 x 175 - Retour 50 mm	Transparent	20
DS-05	190 x 290 x 200 - Retour 30 mm	Transparent	12

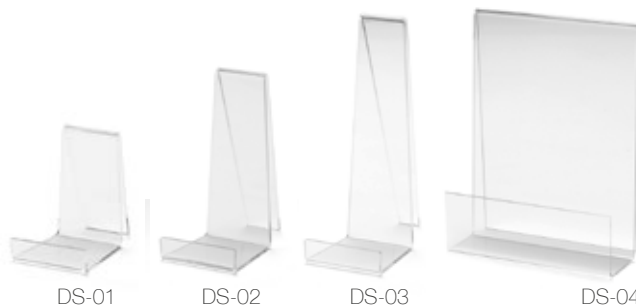

Ces chevalets en acrylique de qualité sont idéals pour tout environnement de vente. Pour la présentations de livres, sacs, assiettes, etc...

Miroir incliné A4

Code	Dimensions (mm) L x H x P	Coloris	PCB
47401M	210 x 294 x 78	Transparent	12

Idéal pour les comptoirs-maquillage, les comptoirs - bijouterie, magasins de chaussures. À la fois robuste et léger, alternative sécurisée par rapport au miroir en verre standard.



47401M



Deflecto Présentoirs sur pied

Pour l'intérieur ou l'extérieur, nous avons la solution fiable et flexible pour votre signalétique.



Faites la différence...

Les présentoirs sur pied Deflecto sont une solution simple et flexible pour votre signalétique directionnelle et informationnelle

Présentoirs sur pied



Communication

Présentation efficace des informations ou de la signalétique directionnelle.



Elégant

Un design moderne pour une communication limpide.



Fiable

Robuste et stable. Fait pour durer.



Flexible

Facile à utiliser et changement facile du visuel.



Les présentoirs sur pied sont parfaits quand l'espace est limité sur le comptoir.

Utilisez un présentoir sur pied pour orienter vos clients vers la salle de conférence ou utilisez-les pour présenter vos nouvelles brochures.

Présentoirs sur pied

Présentoirs sur pied face magnétique à bords biseautés «Superior Image®»

Code	Description	Dimensions (mm) L x H x P	PCB
790845	A4 Présentoir sur pied bords biseautés	300 x 1240 x 300	1
790645	A3 Présentoir sur pied bords biseautés	340 x 1280 x 300	1

La face magnétique transparente met votre message en valeur. Les présentoirs sont réglables en hauteur et pivotent facilement dans la position désirée.

Présentoirs sur pied avec pied incurvé

Code	Description	Dimensions (mm) L x H x P	PCB
2045A4	A4 Présentoir sur pied avec pied incurvé	370 x 1260 x 280	1
2046A3	A3 Présentoir sur pied avec pied incurvé	370 x 1285 x 280	1

La face transparente met votre message en valeur. Nécessite seulement un montage simple. Parfait pour le secteur hôtelier, la distribution et les show-rooms.

Présentoir sur pied, support d'information «Contemporary»

Code	Description	Dimensions (mm) L x H x P	PCB
693245EU	A4 Présentoir sur pied - argent	335 x 1470 x 335	1
693204EU	A4 Présentoir sur pied - noir	335 x 1470 x 335	1
693445	Case additionnelle – argent pour 693245	270 x 165 x 90	1

Le support d'information magnétique transparent permet de changer de visuel rapidement, pour une orientation horizontale ou verticale. Solide construction acier. Nécessite un assemblage simple - Facile à monter.

En option : case additionnelle pour brochures A4. Argent effet acier/Noir effet mat.

Présentoir sur pied à cadre clipsable

Code	Description	Dimensions (mm) L x H x P	PCB
SFA4SFS	Présentoir sur pied à cadre clipsable A4	330 x 1210 x 330	1
SFA3SFS	Présentoir sur pied à cadre clipsable A3	330 x 1285 x 330	1

Peut être présenté en orientation horizontale ou verticale. Le visuel peut être changé facilement grâce au cadre clipsable.
Hauteur minimum A4 (vertical) du sol au bord supérieur du visuel: 860mm/Réglage en hauteur maximum: 1210 mm
Hauteur minimum A3 (vertical) du sol au bord supérieur du visuel: 900mm/Réglage en hauteur maximum: 1285 mm

Parfait pour la signalétique directionnelle, les menus et autres messages importants.



790845 / 790645

Présentoirs sur pied

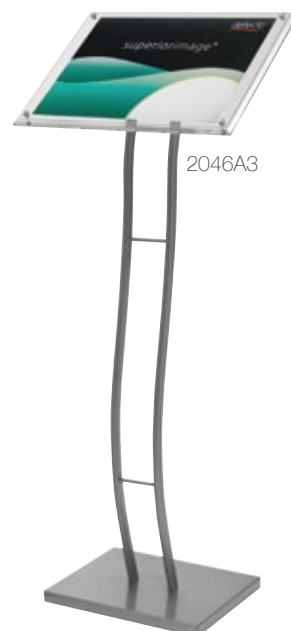

2046A3



SFA4SFS

SFA3SFS

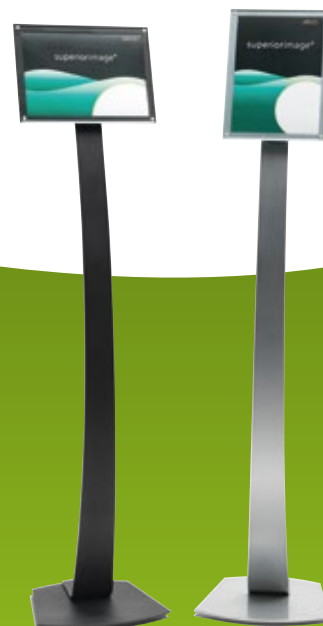

693245 / 693204

Présentoirs sur pied

«Stop trottoir» aluminium à cadre clipsable avec pied-réservoir (lest)

Code	Description	Dimensions (mm) L x H x P	PCB
PPA100S	Chevalet aluminium clipsable A1 avec pied réservoir (lest) «Stop trottoir»	785 x 1130 x 520	1

Le chevalet double-face aluminium à cadre clipsable A1 est idéal en usage extérieur ou intérieur. Les affichages peuvent être changés facilement en ouvrant le cadre clipsable - sans outils. Le pied arrondi est pourvu de roues et d'une poignée pour faciliter le déplacement.

«Stop trottoir» double-face à cadre clipsable en aluminium

Code	Description	Dimensions (mm) L x H x P	PCB
PPA110S	Porte-affiche double-face «stop trottoir» A1 - coloris aluminium	640 x 990 x 700	1

Le porte-affiche A1 double-face «Stop trottoir» est idéal en usage extérieur ou intérieur. Les affichages peuvent être changés facilement grâce aux cadres clipsables.

En aluminium anodisé, panneau arrière en acier galvanisé, face avant anti-reflet.

Support d'information sur pied avec 2 faces magnétiques

Code	Description	Dimensions (mm) L x H x P	PCB
692056-A4	Support d'information sur pied avec 2 faces magnétiques - noir	330 x 1422 x 330	1
692056-A4S	Support d'information sur pied avec 2 faces magnétiques - argent	330 x 1422 x 330	1

Présentoir sur pied, A4 double face pour un impact maximum. Les faces magnétiques permettent un changement rapide de visuel, nécessite seulement un assemblage simple.



PPA100S



PPA110S

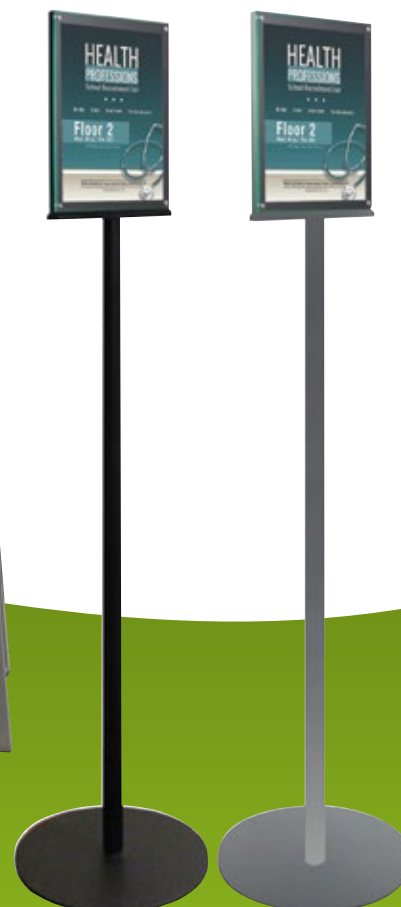

692056-A4

692056-A4S

Présentoirs sur pied

Urne sur pied

Code	Description	Dimensions (mm) L x H x P	PCB
596903FS	Urne sur pied	330 x 1300 x 330	1



Nouveau

596903FS

Présentoirs sur pied «Contemporary»

Code	Description	Dimensions (mm) L x H x P	PCB
693145EU	A4 Vertical Présentoir sur pied «Contemporary» - argent	380 x 1250 x 420	1
693104EU	A4 Vertical Présentoir sur pied «Contemporary» - noir	380 x 1250 x 420	1

Une robuste base acier et renfort arrière pour l'équilibre, ainsi que le design ouvert créent un présentoir moderne avec 6 grands compartiments A4, surface dépolie, parfait pour les magazines ou les catalogues. Livré à plat en carton, nécessite un assemblage simple. Complète les porte-brochures «Contemporary».

Profondeur des compartiments env. 40mm. Disponible en argent satiné et noir mat.

Pupitre sur pied

Code	Description	Dimensions (mm) L x H x P	PCB
79166	Pupitre sur pied	500 x 1140 x 355	1
79066	Pupitre sur pied avec anneaux	500 x 1140 x 300	1

Pupitre sur pied portable avec pied lesté en métal, pupitre en acrylique légèrement teinté vert (imitation verre). A utiliser comme pupitre ou pour présenter des catalogues/fiches d'information sur un comptoir. Nécessite seulement un montage simple.

Egalement disponible en version de table, disponible avec ou sans anneaux. (79066 avec mécanisme 4 anneaux en inox pour des feuilles A4).



79066

79166



693104EU

693145EU

Présentoirs
sur pied







Deflecto Porte-visuel

Une présentation élégante grâce à des produits permettant de couvrir tous vos besoins





Un produit Une infinité d'applications

Porte-visuel

Les porte-visuel de Deflecto offrent une solution pour votre signalétique au meilleur rapport qualité-prix et permettent de couvrir tous les besoins

Porte-visuel



Porte-visuel transparents

pour une visibilité de vos visuels personnalisés



Incliné

pour une bonne visibilité du visuel



Base

large et stable



Visuel à insérer par le côté

pour un changement rapide de votre signalétique

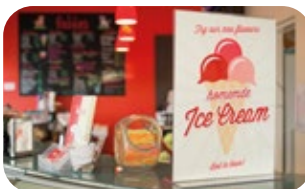

Avec la gamme de porte-visuel Deflecto présentez vos messages de façon limpide!
La gamme est d'une conception fonctionnelle, robuste et stable, elle est flexible et facile d'utilisation.

Que ce soit pour le sol, le mur ou le comptoir, nous avons la solution appropriée à vos besoins.

Consultez notre large gamme pour plus d'informations et des idées créatives...

Porte-visuel

Porte-visuel inclinés

Code	Description	Dimensions (mm) L x H x P	PCB
SSPT411	1/3 A4 Porte-visuel vertical incliné	100 x 210 x 68	12
SSPA611	A6 Porte-visuel vertical incliné	108 x 150 x 45	12
SSLA611	A6 Porte-visuel horizontal incliné	150 x 110 x 40	6
SSPA511	A5 Porte-visuel vertical incliné	150 x 210 x 53	12
SSLA515	A5 Porte-visuel horizontal incliné	210 x 150 x 50	12
SSPA411	A4 Porte-visuel vertical incliné	210 x 293 x 80	12
SSLA411	A4 Porte-visuel horizontal incliné	300 x 205 x 70	12
SSPA311	A3 Porte-visuel vertical incliné	298 x 410 x 105	6



SSPT411

Porte-visuel droits

Code	Description	Dimensions (mm) L x H x P	PCB
SUPT411	1/3 A4 Porte-visuel vertical droit	100 x 215 x 80	12
SUPA611	A6 Porte-visuel vertical droit	108 x 155 x 45	12
SULA611	A6 Porte-visuel horizontal droit	150 x 110 x 46	6
SUPA511	A5 Porte-visuel vertical droit	150 x 215 x 83	12
SULA515	A5 Porte-visuel horizontal droit	210 x 150 x 73	12
SUPA411	A4 Porte-visuel vertical droit	210 x 305 x 93	12
SULA411	A4 Porte-visuel horizontal droit	298 x 215 x 87	12



SSLA411

Porte-visuel droits en packaging retail

Code	Description	Dimensions (mm) L x H x P	PCB
47801-P2M	Pack de 2 porte-visuel A4 vertical droits	210 x 305 x 93	6 packs de 2
47901-P2M	Pack de 2 porte-visuel A5 vertical droits	150 x 215 x 83	6 packs de 2

Visuel à insérer par le bas pour un changement rapide de votre signalétique. Base large et stable avec double-face pour un impact maximum.



SULA411



47901-P2M

47801-P2M

Packaging retail - les porte-visuel transparents font leur effet en rayon

Porte-visuel

Porte-visuel triple-face « triangle »

Code	Description	Dimensions (mm) L x H x P	PCB
60101	Porte-visuel A6 Vertical triple-face « triangle »	110 x 158 x 100	6
60101-A4	Porte-visuel A4 Vertical triple-face « triangle »	200 x 303 x 220	3

Porte-visuel inclinés et droits «mini»

Code	Description	Dimensions (mm) L x H x P	PCB
SSPA911	A9 Porte-visuel vertical incliné	40 x 57 x 28	10
SSLA911	A9 Porte-visuel horizontal incliné	54 x 43 x 21	10
SSPA811	A8 Porte-visuel vertical incliné	55 x 78 x 37	10
SSLA811	A8 Porte-visuel horizontal incliné	75 x 56 x 33	10
SSPA711	A7 Porte-visuel vertical incliné	77 x 107 x 41	10
SSLA711	A7 Porte-visuel horizontal incliné	107 x 80 x 36	10
SSP609011	60 x 90 Porte-visuel vertical incliné	65 x 91 x 33	10
SSL906011	90 x 60 Porte-visuel horizontal incliné	91 x 65 x 33	10
SULA711	A7 Porte-visuel horizontal droit	106 x 80 x 63	10
SUPA711	A7 Porte-visuel vertical droit	77 x 111 x 61	10

Les produits droits sont double-face.
Visuel à insérer par le côté.
(sauf SULA711 et SUPA711 à glisser par le côté ou par le bas).

Porte-visuel muraux

Code	Description	Dimensions (mm) L x H x P	PCB
WSPA511	A5 Porte-visuel vertical mural	150 x 238 x 7	12
WSPA411	A4 Porte-visuel vertical mural	212 x 323 x 6	12
WSLA411	A4 Porte-visuel horizontal mural	300 x 235 x 7	12
WSPA311	A3 Porte-visuel vertical mural	300 x 445 x 5	12
WSLA311	A3 Porte-visuel horizontal mural	420 x 330 x 7	12

Les trous pré-perçés rendent le montage aisé.
Changement de visuel facile sans décrocher du mur.



WSLA411

WSPA411



60101

Nouveau



60101-A4

Porte-visuel



SSLA711

SULA711

SSPA711

Parfait pour une présentation dans un environnement premium.

Porte-visuel

Kit d'affichage mural en acrylique

Code	Description	Dimensions (mm) L x H x P	PCB
AA1PH1	Kit d'affichage mural en acrylique 5 mm - A1	694 x 941 x 42	1
AA2PH1	Kit d'affichage mural en acrylique 5 mm - A2	520 x 694 x 42	2
AA3PH1	Kit d'affichage mural en acrylique 4 mm - A3	397 x 520 x 40	5
AA4PH1	Kit d'affichage mural en acrylique 3 mm - A4	290 x 380 x 30	10
AA5PH1	Kit d'affichage mural en acrylique 3 mm - A5	228 x 290 x 36	10

Nouveau



AA1PH1

Porte-visuel base métal chromé

Code	Description	Dimensions (mm) L x H x P	PCB
68445	A5 Porte-visuel	150 x 215 x 7	12
68345	A4 Porte-visuel	213 x 300 x 7	12
68245	A3 Porte-visuel	300 x 425 x 7	12
68145	Base en métal chromé pour porte-visuel	80 x 45 x 68	12

La base en métal chromé s'adapte à toutes les tailles de porte-visuel.
(à commander séparément)

Cadres à face clipsable

Code	Description	Dimensions (mm) L x H x P	PCB
SFA0S	A0 Cadres à face clipsable	871 x 1218 x 12	5
SFA1S	A1 Cadres à face clipsable	624 x 871 x 12	10
SFA2S	A2 Cadres à face clipsable	450 x 624 x 12	10
SFA3S	A3 Cadres à face clipsable	327 x 450 x 12	10
SFA4S	A4 Cadres à face clipsable	240 x 327 x 12	10
SFA5S	A5 Cadres à face clipsable	178 x 240 x 12	10
SFA4LS	A4 Cadre à face clipsable verrouillable	250 x 340 x 15	10

Livré avec fixations murales, trous pré-perçés. Avec mécanisme frontal d'ouverture rapide. Finition en aluminium anodisé argenté; panneau arrière en styrène noir. Profil 25 mm.

Autres couleurs disponibles (quantité minimale de commande à respecter)



63845



68145



SFA4S



SFA3S



SFA4LS

Nouveau

Parfait pour une présentation dans les restaurants, les hôtels et autres entreprises de service.

Porte-visuel

Cadres à face clipsable en packaging retail

Code	Description	Dimensions (mm) L x H x P	PCB
SFA4SRW	Cadre clipsable A4 - packaging retail	240 x 327 x 12	10
SFA3SRW	Cadre clipsable A3 - packaging retail	327 x 450 x 12	10



SFA3SRW

Vitrine cadre noir fermée à clé fond blanc aimanté

Code	Description	Dimensions (mm) L x H x P	PCB
DCMWA3B	A3 Vitrine fermeture à clé, fond blanc effaçable aimanté - cadre noir	404 x 528 x 36	5



DCMWA3B

Porte-visuel «Contour»

Code	Description	Dimensions (mm) L x H x P	PCB
58540	A5 Porte-visuel vertical «Contour»	160 x 246 x 80	10
58545	A5 Porte-visuel horizontal «Contour»	220 x 185 x 80	10
58440	A4 Porte-visuel vertical «Contour»	220 x 333 x 80	10
58445	A4 Porte-visuel horizontal «Contour»	310 x 245 x 80	10
58340	A3 Porte-visuel vertical «Contour»	310 x 455 x 80	10

Nouveau

Porte-visuel

Disponible en dimensions et coloris sur mesure.
(quantité minimale de commande à respecter)

Porte-visuel Top Load

Code	Description	Dimensions (mm) L x H x P	PCB
588401-A4EU	A4 Porte-visuel Top Load mural	220 x 303 x 05	12
590101-A4EU	A4 Porte-visuel incliné Top Load	220 x 290 x 95	12
590401EU	A6 Porte-visuel incliné Top Load	113 x 154 x 55	12

Nouveau

Nouveau

Nouveau

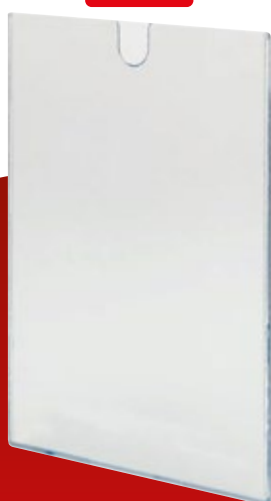

588401-A4EU



590101-A4EU



590401EU

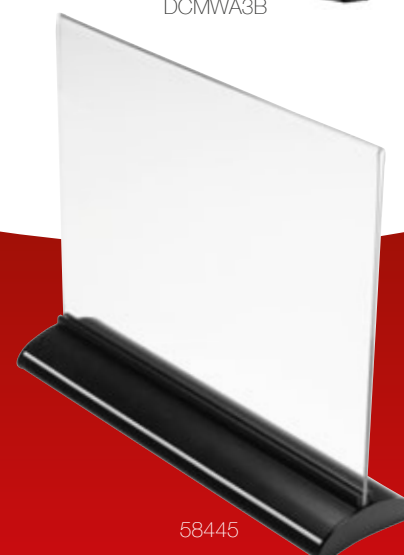

58445

Parfait pour une présentation dans un environnement premium.

Porte-visuel

Porte-visuel pivotants «Swivel»

Code	Description	Dimensions (mm) L x H x P	PCB
691001	1/3 A4 Porte-visuel vertical pivotant	105 x 235 x 50	12
691201	A5 Porte-visuel vertical pivotant	153 x 235 x 50	12
691101	A4 Porte-visuel vertical pivotant	215 x 328 x 65	6

Action pivotante pour une lisibilité des deux côtés et en angle. Élégant pied couleur argent.



691001



691101

Porte-visuel bords biseautés

Code	Description	Dimensions (mm) L x H x P	PCB
799493	A6 Porte-visuel bords biseautés incliné	143 x 190 x 62	6
799593	A5 Porte-visuel bords biseautés incliné	167 x 215 x 60	6
799693	A4 Porte-visuel bords biseautés incliné	257 x 318 x 85	6
799783	A4 Porte-visuel bords biseautés incurvé	272 x 335 x 90	6
691090	A6 Porte-visuel bords biseautés mural	143 x 195 x 25	6
691190	A5 Porte-visuel bords biseautés mural	167 x 219 x 25	6
691290	A4 Porte-visuel bords biseautés mural	257 x 320 x 25	6

Porte-visuel haut de gamme en PMMA, bord teinté vert imitant le verre.
Le design incliné optimise la présentation.
(799783 est incurvé)



799783



799493

Orientation verticale ou horizontale.
Les fixations en métal se dévissent pour changer aisément le visuel et l'orientation.

Porte-visuel

Support à ventouses A4 pour vitrine, vertical/horizontal

Code	Description	Dimensions (mm) L x H x P	PCB
899102-A4	Support à ventouses A4 pour vitrine	282 x 370 x 15	15



899102-A4

Porte-visuel magnétique droit «Superior Image®»

Code	Description	Dimensions (mm) L x H x P	PCB
T-106NEU	Porte-visuel 1/3A4 magnétique droit en acrylique	130 x 250 x 50	10
T-107NEU	Porte-visuel A4 magnétique droit en acrylique	240 x 340 x 50	10
T-108NEU	Porte-visuel A5 magnétique droit en acrylique	175 x 250 x 50	10
T-105NEU	Porte-visuel A6 magnétique droit en acrylique	133 x 187 x 50	10
68804-EU	Porte-visuel A4 magnétique incliné en acrylique	212 x 300 x 105	10
68805-EU	Porte-visuel A5 magnétique incliné en acrylique	154 x 215 x 90	10

Les faces magnétiques s'emboîtent et permettent un changement rapide du visuel.



T107NEU

Cadres-photo/Porte-visuel aimantés en acrylique 15 mm

Code	Description	Dimensions (mm) L x H x P	PCB
MCHBC11	Bloc acrylique aimanté pour carte de visite 15 mm	95 x 65 x 15	24
MCHA611	A6 Bloc acrylique aimanté 15 mm	150 x 105 x 15	6
MCHA511	A5 Bloc acrylique aimanté 15 mm	210 x 150 x 15	6
MCHBC11-30	Bloc acrylique aimanté pour carte de visite 30 mm	100 x 70 x 30	24
MCHA611-30	A6 Bloc acrylique aimanté 30 mm	153 x 110 x 30	6
MCHA511-30	A5 Bloc acrylique aimanté 30 mm	210 x 150 x 30	6
MCHA411-30	A4 Bloc acrylique aimanté 30 mm	300 x 213 x 30	6



MCHBC11



MCHA511



MCHA611

Cadre-photo /Porte-visuel transparent à poser. Les faces magnétiques s'emboîtent et permettent un changement rapide du visuel. Pour une orientation horizontale ou verticale



Deflecto Porte-brochures

Une présentation élégante grâce à des produits permettant de couvrir tous vos besoins.



Une communication limpide...

Les porte-brochures de Deflecto: d'excellentes solutions fonctionnelles et créatives.



Porte-brochures

Porte-brochures



À poser

Facile à déplacer, pour un impact maximum de vos brochures.



Montage mural

Optimisez l'espace sur comptoir en affichant vos brochures au mur.



Niveaux multiples

Permet la présentation de nombreuses brochures tout en économisant de l'espace sur vos comptoirs.



Rotatif

Pour une interaction simple avec vos clients: un maximum de visibilité grâce aux compartiments transparents.



Les porte-visuel et porte-brochures Deflecto facilitent la visibilité de vos messages publicitaires dans tous les environnements. Ils sont particulièrement appréciés dans les espaces d'accueil et les salles d'attente.

Consultez notre gamme et trouvez la solution parfaite pour vos messages...

Porte-brochures

Pupitres de table

Code	Description	Dimensions (mm) L x H x P	PCB
79167	Pupitre de table	500 x 210 x 300	1
79067	Pupitre de table avec anneaux	500 x 210 x 300	1

Présentoir en acrylique imitation verre. Idéal pour les discours ou pour présenter des catalogues/fiches d'information sur un comptoir.

Disponible en version sur pied, également avec ou sans anneaux (79067 avec mécanisme 4 anneaux en inox) pour des feuilles A4.



79067

Porte-brochures « Classic »

Code	Description	Dimensions (mm) L x H x P	PCB
1 compartiment			
LHPT411	1/3 A4	113 x 198 x 83	18
LHPA411	A4	238 x 275 x 95	7
LHPA511	A5	170 x 197 x 100	8
2 compartiments			
LHPT421	1/3 A4	120 x 210 x 108	12
LHPA421	A4	245 x 260 x 125	4
LHPA521	A5	172 x 193 x 116	12
3 compartiments			
LHPT461	1/3 A4 6 pochettes	245 x 322 x 195	2
LHPT431	1/3 A4	120 x 220 x 120	12
LHPA431	A4	245 x 322 x 160	2
4 compartiments			
LHPT441	1/3 A4	120 x 255 x 200	4
LHPA441	A4	240 x 345 x 175	2
LHPA541	A5	175 x 255 x 165	4



LHPA431

Pour une multitude de visuels, économise de l'espace comptoir. Pour comptoir avec option fixation murale. Incliné pour assurer une présentation stable des documents.

En PS.



LHPT421



LHPA521



LHPA421

Porte-brochures

Porte-brochures à dos plat

Code	Description	Dimensions (mm) L x H x P	PCB
FBPT411	1/3 A4 Porte-brochures vertical à dos plat	114 x 165 x 45	6
FBPA511	A5 Porte-brochures vertical à dos plat	173 x 180 x 45	6
FBPA411	A4 Porte-brochures vertical à dos plat	230 x 244 x 50	6

A poser/suspendre – trous pré-perçés pour un montage mural.
Transparent pour une visibilité parfaite.

En PS.



FBPA411

Porte-brochures rotatif

Code	Description	Dimensions (mm) L x H x P	PCB
592704	1/3 A4 porte-brochures rotatif triangulaire - noir	200 x 260 x 150	6
592804	A4 porte-brochures rotatif triangulaire - noir	300 x 330 x 270	2

Porte-brochures de comptoir, 3 compartiments sur une base rotative.
Base et colonne noire, compartiments transparents.

Livré monté.



592704

Porte-visuel et porte-brochures multiusages

Code	Description	Dimensions (mm) L x H x P	PCB
770301	A4 Porte-visuel vertical avec porte-cartes de visite	220 x 305 x 95	6
680401	A4 Porte-brochures vertical avec porte-cartes de visite	240 x 275 x 120	12

Le produit incliné optimise la présentation des documents et l'espace sur comptoir.
Double fonction - Porte-visuel et porte-cartes de visite. Transparent pour une visibilité parfaite.

770301: Visuel à insérer sur le côté. Dimensions extérieures porte-cartes de visite: 98 x 50 x 25 (LxHxP) mm. Dimensions intérieures porte-cartes de visite: 93 x 19 (LxP) mm.



592804



770301



680401

Porte-brochures

Porte-nom/visuel pour lieux de vente

Code	Description	Dimensions (mm) L x H x P	PCB
778901	A6 Porte-nom horizontal	150 x 55 x 30	12
48701	A5 Porte-nom horizontal	210 x 70 x 80	12
48601	A4 Porte-nom horizontal	300 x 95 x 110	12
68801	Porte-nom horizontal grande taille	280 x 85 x 100	12

Porte-nom transparent double-face.

En PS.



68801

Porte-menu

Code	Description	Dimensions (mm) L x H x P	PCB
DEMC50	Clip porte-visuel transparent, largeur 50mm	50 x 45 x 80	24
DEMC100	Clip porte-visuel transparent, largeur 100mm	100 x 45 x 80	12
794161	Clip porte-visuel inox, largeur 50mm	50 x 50 x 67	24
794261	Clip porte-visuel inox, largeur 100mm	100 x 50 x 58	12
DEMCT70	Clip porte-visuel triangle acrylique, 70 mm	70 x 25 x 51	15
DEMC150YTCRY	Porte-menu/Porte-visuel double-face	107 x 157 x 85	12



794261

Simplicité du design pour présenter facilement menus, informations et cartes de visite. Le porte-menu/Porte-visuel double-face présente en même-temps visuels et menus.

Porte-carte de visite extérieur «Grab-a-Card®»

Code	Description	Dimensions (mm) L x H x P	PCB
70901	Porte-carte de visite extérieur «Grab-a-Card®»	110 x 75 x 37	8

Permet aux clients potentiels de prendre facilement et de façon pratique des coordonnées, partout et à toute heure. Protection anti-UV qui protège du délavage de la teinte. N'abîme pas les surfaces peintes. Livré avec plaque de montage amovible et adhésifs. La fente intégrée maintient exposées les cartes de devant. Peut contenir jusqu'à env. 50 cartes.

Livré avec plaque de montage et adhésifs.

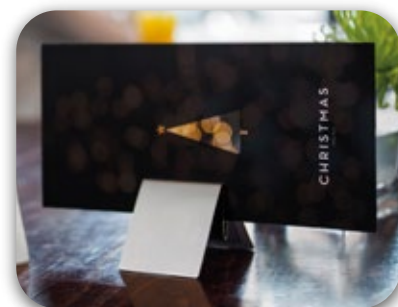

794161



70901



Signalétique



Devantures/portes de magasins



Véhicules de service/démonstration



Signalétique immobilière

A placer sur toute surface lisse - devantures de magasin, vitres de véhicule et zones extérieures.

Porte-brochures

Urnes

Code	Description	Dimensions (mm) L x H x P	PCB
592901	Urne avec porte-visuel	165 x 205 x 135	6
596901	Urne avec porte-visuel et serrure	165 x 205 x 135	6
66001EU	Urne avec porte-visuel	215 x 388 x 213	2
596903	Urne carrée, avec cadenas en PMMA 3 mm	305 x 305 x 305	1
592902	Urne carrée en PMMA 3 mm	303 x 303 x 305	1
592903	Urne carrée, L 20 x H 20 x P 20 cm en PMMA 3 mm	205 x 205 x 205	1

Transparent et idéal pour cartes de visite, pièces de monnaie, tickets de tombola, formulaires d'inscription... Le porte-visuel permet une présentation facile des messages.

596901 avec serrure et 2 clés

592901 et 596901: taille insert - 152mm x 102mm. Taille de la fente 89mm x 6,4mm

6601: taille insert - 203mm x 375mm. Taille de la fente 102mm x 6,4mm

Les articles 596903/592902/592903 sont en PMMA 4 mm (panneaux latéraux).



592901

Urne blanche

Code	Description	Dimensions (mm) L x H x P	PCB
79803	Urne blanche	355 x 360 x 90	4

Porte-visuel intégré – largeur 105mm. Taille de la fente – 140 x 13 mm. À poser ou fixation murale. Fixations murales, cadenas et 2 clés inclus. En PMMA blanc.



79803

Boîtes distributrices pour l'extérieur

Code	Description	Dimensions (mm) L x H x P	PCB
790701	1/3 A4 Boîte distributrice pour l'extérieur	125 x 285 x 75	24
790711	A5 Boîte distributrice pour l'extérieur	175 x 285 x 74	24
790801	A4 Boîte distributrice pour l'extérieur transparente avec protection UV	255 x 333 x 80	6

Résiste aux UV. Protège de l'eau de ruissellement.

790801 Résiste aux chocs. Peut être fixée à un poteau. Matériel de montage inclus.



790701

790711

790801

Parfait pour les jardinerias, les événements en plein air et la vente de biens immobiliers.





Deflecto PLV

Nous vous aidons à promouvoir la réussite!

La PLV est notre passion

une gamme complète de produits PLV,
pour répondre à tous les besoins
merchandising

Grippeurs



Sur mesure

Vous ne trouvez pas la longueur souhaitée?
Demandez-nous!



Visibilité

Nous vous aidons à
transmettre votre
message.



Qualité

Nous ne faisons
aucun
compromis.



Diversité

Une vaste
gamme de
produits.



La PLV est notre passion et celle du commerce de détail. En tant que spécialistes en extrusion, co-extrusion, injection, pliage à chaud, fabrication, nous avons la solution pour chaque environnement de vente.

Porte-étiquette

Grippeur à pince en U Supergrip®

Code	Dimensions	Coloris
103-100	Longueur 25 mm	Transparent
103-300	Longueur 76 mm	Transparent

Pour visuel d'une épaisseur max. de 1,6 mm.

Grippeur à pince Grip-Strip « Maxi » Supergrip®

Code	Dimensions	Coloris
164-100	Longueur 25 mm	Transparent
164-300	Longueur 76 mm	Transparent
164-48A	Longueur 1220 mm	Transparent

Pour visuel d'une épaisseur max. de 3 mm.

Grippeur base en T Supergrip®

Code	Dimensions	Coloris
109-100	Longueur 25 mm	Transparent
109-300	Longueur 76 mm	Transparent
109-48*	Longueur 1220 mm	Transparent
109-48A	Longueur 1220 mm	Transparent

Pour visuel d'une épaisseur max. de 1,6 mm.
Base de 13 mm (largeur).

* sans adhésif.

Grippeur en T base large Supergrip®

Code	Dimensions	Coloris
110-100	Longueur 25 mm	Transparent
110-300	Longueur 76 mm	Transparent

Pour visuel d'une épaisseur max. de 1,6 mm.
Base de 25 mm (largeur).

Grippeur base en T « Maxi » Supergrip®

Code	Dimensions	Coloris
113-300	Longueur 76 mm	Transparent
113-600	Longueur 152 mm	Transparent

Pour visuel d'une épaisseur de 5-6 mm
Base de 44 mm (largeur).

Les profils 103 et 164 sont idéals pour la signalétique en rayon. Les profils 109, 110 et 113 peuvent être posés ou fixés au mur.

Avec adhésif permanent (sauf mention contraire)

Autres longueurs disponibles sur demande (avec minimum de commande)

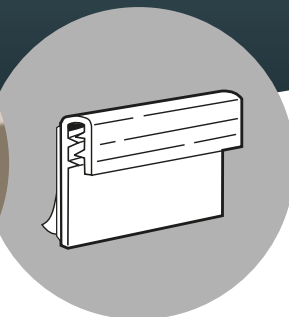

Grippeur à pince en U Supergrip®

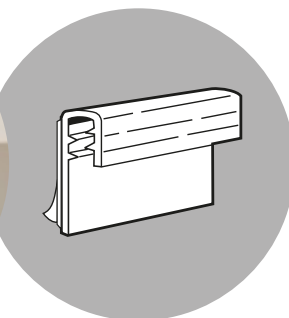

Grippeur à pince Grip-Strip « Maxi » Supergrip®

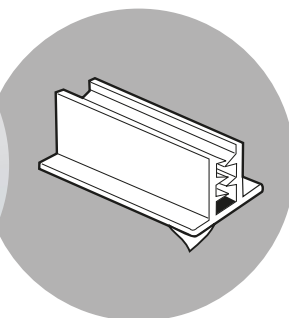
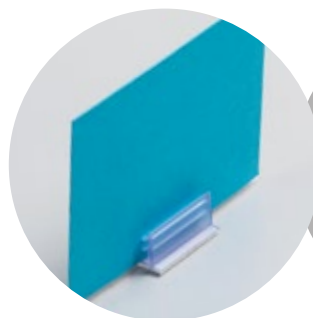

Grippeur base en T Supergrip®

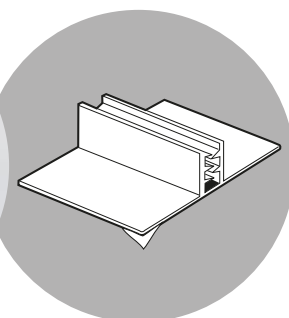
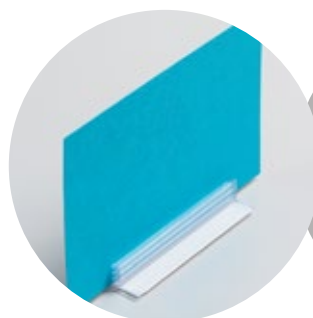

Grippeur en T base large Supergrip®

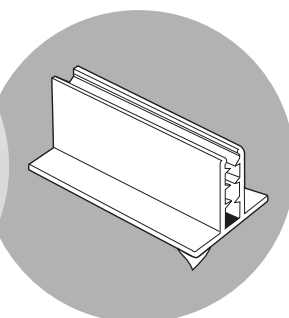
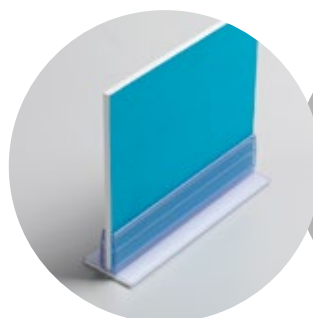

Grippeur base en T « Maxi » Supergrip®

Porte-étiquette

Grippeur base en T Supergrip® pour visuel épais

Code	Dimensions	Coloris
210-100	Longueur 25 mm	Transparent
210-300	Longueur 75 mm	Transparent
210-600	Longueur 152 mm	Transparent

Pour visuel d'une épaisseur de 4-5 mm. Base de 19 mm (largeur). Avec adhésif permanent. A poser ou fixation murale.

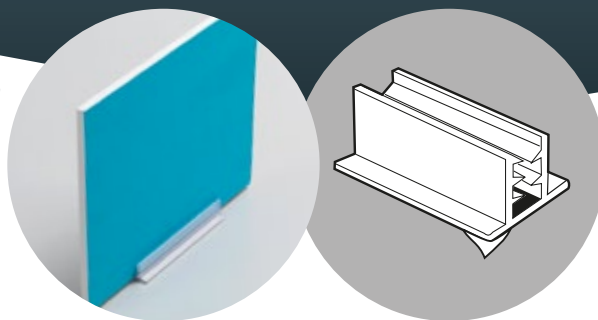

Grippeur base en T Supergrip® pour visuel épais

Support d'affichette pinçant droit

Code	Dimensions	Coloris
2227	Longueur 152 mm	Transparent

Pour visuel d'une épaisseur max. de 3 mm. Base de 25mm (largeur). Avec adhésif permanent. A poser ou fixation murale.

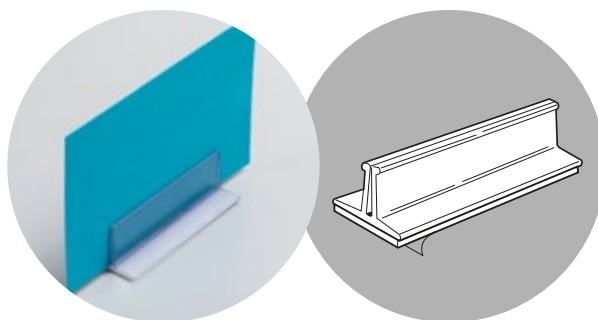

Support d'affichette pinçant droit

Présentoir universel

Code	Dimensions	Coloris
UNS-1	101.6 x 120.6 x 101.6 (WxHxD)mm	Transparent

Pour de nombreux articles : livres, assiettes, bols, affiches publicitaires...

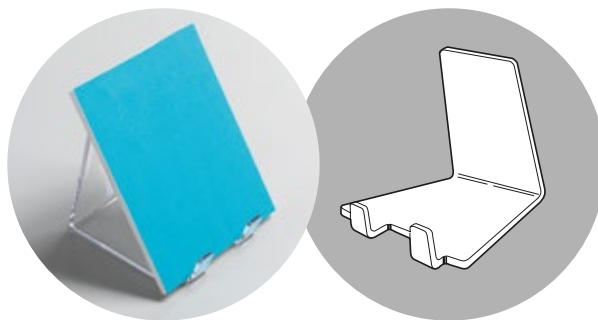

Présentoir universel

Pince multi-usages avec clips d'assemblage

Code	Dimensions	Coloris
2120	Longueur 25 mm	Blanc

Pour fixer sur des glissières de 32mm, armatures métalliques et cut cases. En polypropylène blanc.

Fixation avec clips d'assemblage.

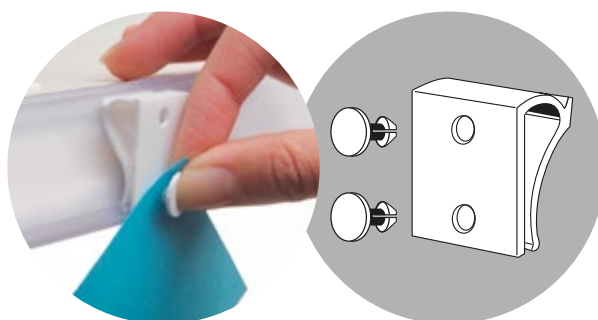

Pince multi-usages avec clips d'assemblage

Porte-étiquette Data-Trac avec adhésif

Code	Dimensions	Coloris
1022-39-1	Longueur 1000 mm, adhésif 9 mm	Transparent
1022-39-1/12	Longueur 1000 mm, adhésif 12 mm	Transparent
1022-39-1.5/12	Longueur 1500 mm, adhésif 9 mm	Transparent

En PVC, face transparente avec adhésif au dos. Se fixe de façon stable sur le rebord des tablettes ou toute autre surface plane.

Autres dimensions disponibles sur demande avec minimum de commande.

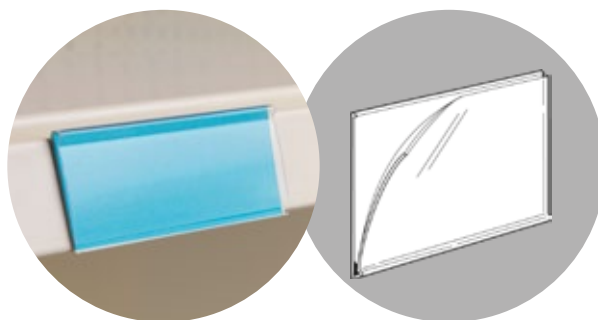

Porte-étiquette Data-Trac avec adhésif

Porte-étiquette

Grippeur stop-rayon pour fil métal Supergrip®

Code	Dimensions	Coloris
401-100	Longueur 25 mm	Transparent

Pour visuel d'une épaisseur max. de 1,6 mm.
Convient à un fil métallique d'un diam. max. de 9,5 mm.

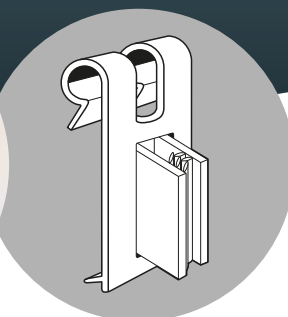

Grippeur stop-rayon pour fil métal Supergrip®

Grippeur facing pour fil métal double ou triple Supergrip®

Code	Dimensions	Coloris
302-1375	Longueur 37 mm	Transparent

Pour visuel d'une épaisseur max. de 1,6 mm.
Convient à un fil métallique d'un diam. max. de 8 mm.

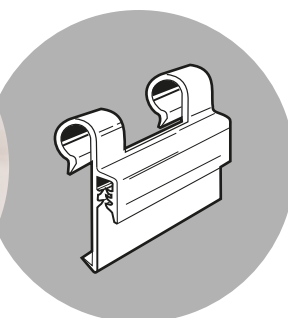

Grippeur facing pour fil métal double ou triple Supergrip®

Grippeur facing pour fil métal 6mm Supergrip®

Code	Dimensions	Coloris
123-100	Longueur 25 mm	Transparent

Pour visuel d'une épaisseur max. de 1,6 mm.
Se clippe solidement sur un fil métallique de 6 mm.

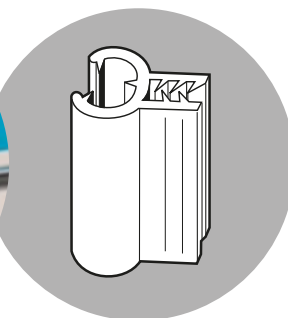
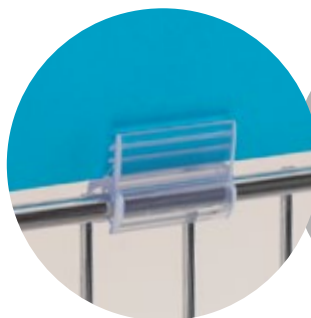

Grippeur facing pour fil métal 6mm Supergrip®

Support d'affichette articulé (à soulever) Supergrip®

Code	Dimensions	Coloris
103F-100	Longueur 25 mm	Transparent

Pour visuel d'une épaisseur max. de 1,6 mm.
Avec adhésif permanent.
La charnière permet de soulever l'affichette pour dégager le rayon d'en-dessous ou pour présenter des informations supplémentaires.

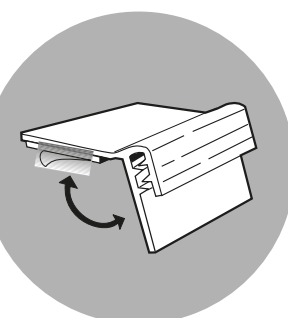

Support d'affichette articulé (à soulever) Supergrip®

Grippeur articulé Supergrip®

Code	Dimensions	Coloris
124-100	Longueur 25 mm	Transparent
124-300	Longueur 76 mm	Transparent
124-48	Longueur 1219 mm	Transparent
134-300	Longueur 76 mm	Transparent

Profil 124: Pour visuel d'une épaisseur max. de 1,6 mm.
Profil 134: Pour visuel d'une épaisseur max. de 3 mm.
Grâce à l'action du battant le visuel revient dans sa position initiale lorsqu'il est bougé.

Tous profils avec adhésif permanent

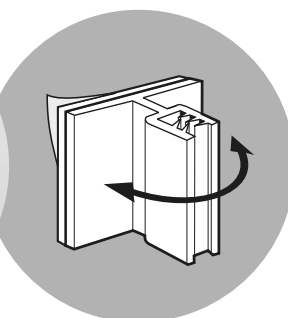
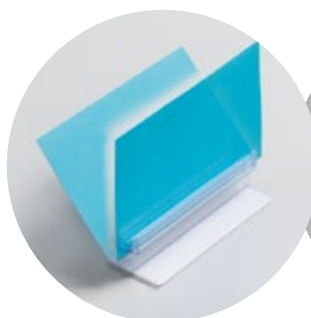

Grippeur articulé Supergrip®

Porte-étiquette

Accroche articulée « drapeau » Supergrip®

Code	Dimensions	Coloris
606-075	Longueur 19 mm	Transparent

Pour visuel d'une épaisseur max. de 1,6 mm.

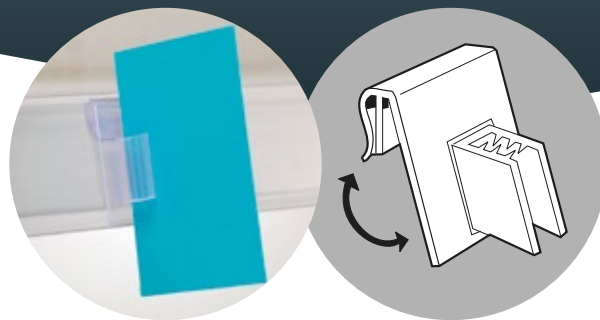

Accroche articulée « drapeau » Supergrip®

Pince articulée Supergrip®

Code	Dimensions	Coloris
608-100	Longueur 25 mm	Transparent
608-300	Longueur 76 mm	Transparent

Pour visuel d'une épaisseur max. de 1,6 mm.
Se clippe à un mince panneau d'appui pour tenir l'affichette dans l'alignement.

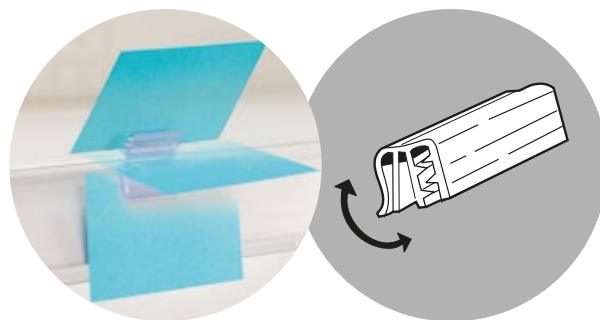

Pince articulée Supergrip®

Pince articulée ajustable Supergrip®

Code	Dimensions	Coloris
605-100	Longueur 25 mm	Transparent

Pour visuel d'une épaisseur max. de 3 mm.
Se clippe sur le devant des glissières pour tenir l'affichette à 90°.

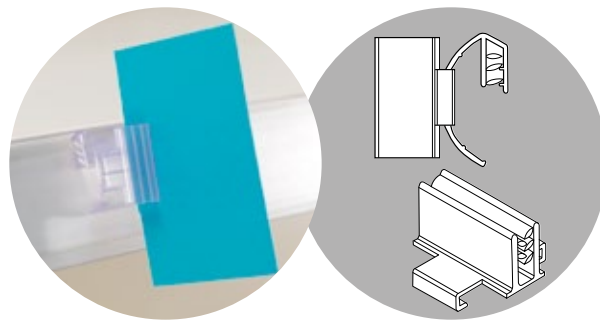

Pince articulée ajustable Supergrip®

Grippeur « drapeau » articulé Supergrip®

Code	Dimensions	Coloris
604-075	Longueur 19mm	Transparent

Pour visuel d'une épaisseur max. de 1,6 mm.
Maintient le matériel promotionnel à angle droit.

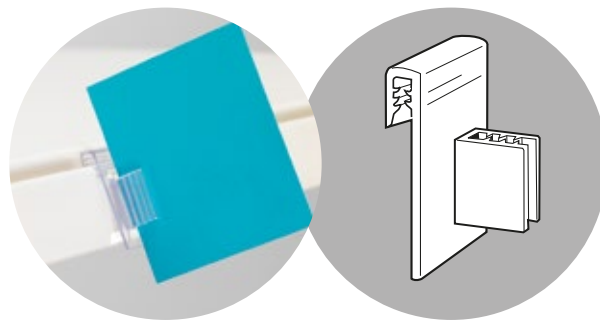

Grippeur « drapeau » articulé Supergrip®

Grippeur d'assemblage à angle droit Supergrip®

Code	Dimensions	Coloris
90D-100	Longueur 25 mm	Transparent

Pour visuel d'une épaisseur max. de 1,6 mm.

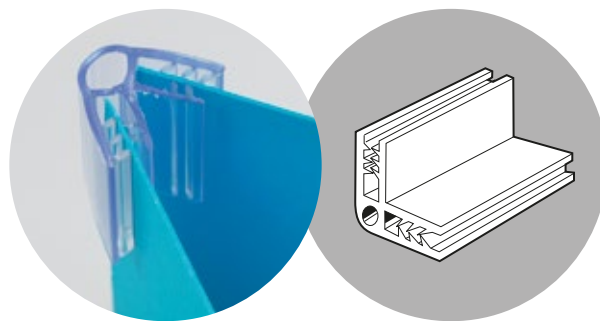

Grippeur d'assemblage à angle droit SuperGrip Supergrip®

Porte-étiquette

Grippeur bidirectionnel Supergrip®

Code	Dimensions	Coloris
114-100	Longueur 25 mm	Transparent

Pour visuel d'une épaisseur max. de 1,6 mm.
Maintient le visuel à 90°.
2 grippeurs.

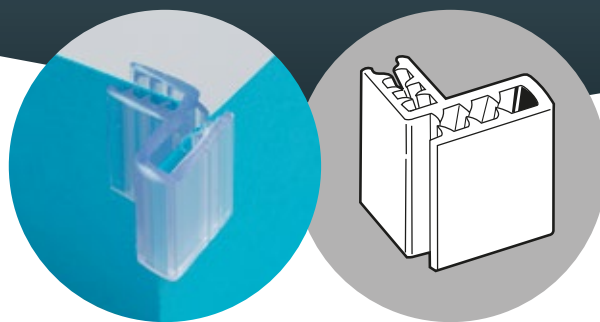

Grippeur bidirectionnel Supergrip®

Grippeur d'assemblage en X Supergrip®

Code	Dimensions	Coloris
4P-100	Longueur 25 mm	Transparent

Pour visuel d'une épaisseur max. de 1,6 mm.
4 grippeurs.

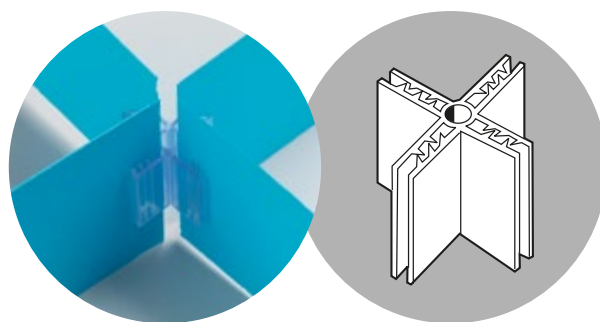

Grippeur d'assemblage en X Supergrip®

Grippeur d'assemblage en H Supergrip®

Code	Dimensions	Coloris
111-100	Longueur 25 mm	Transparent
111-300	Longueur 76 mm	Transparent

Pour visuel d'une épaisseur max. de 1,6 mm.

Grippeur d'assemblage en H grosse épaisseur Supergrip®

Code	Dimensions	Coloris
162-100	Longueur 25 mm	Transparent
162-300	Longueur 76 mm	Transparent

Pour visuel d'une épaisseur max. de 4 mm.

Clip en H Supergrip®

Code	Dimensions	Coloris
166-100	Longueur 25 mm	Transparent

En PVC coextrudé. Pour visuel d'une ép. de 2 mm d'un côté et de 3-9 mm de l'autre côté.

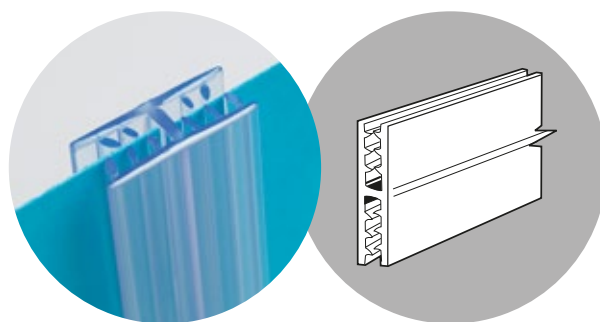

Grippeur d'assemblage en H Supergrip®

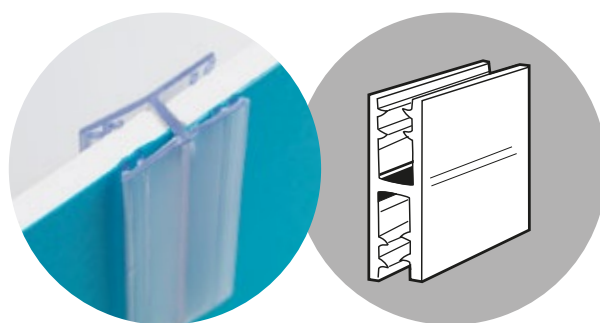

Grippeur d'assemblage en H grosse épaisseur Supergrip®

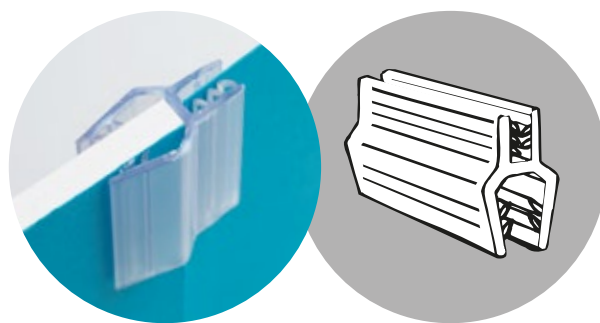

Clip en H Supergrip®

Porte-étiquette

Broches, Accessoires pour fonds lamellés

Broche perforante Quik-Stik

Code	Dimensions	Coloris
1076W	Longueur 51mm	Blanc

En nylon avec fibre de verre. Élimine toute découpe. Perfore facilement le carton ondulé ou tout autre matériau souple.

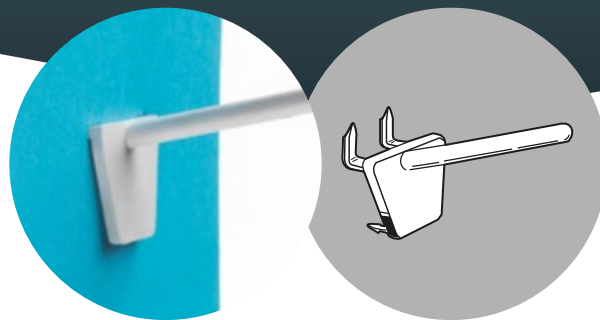

Broche perforante Quik-Stik

Broche perforante crantée Quik-Stik - simple

Code	Dimensions	Coloris
1077W	Longueur 101,6 mm	Blanc
1078W	Longueur 152,4 mm	Blanc
1079W	Longueur 203 mm	Blanc

En nylon avec fibre de verre. Élimine toute découpe. Perfore facilement le carton ondulé ou tout autre matériau souple.

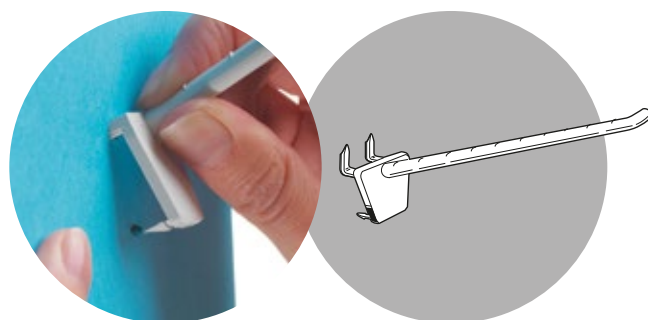

Broche perforante crantée Quik-Stik - simple

Broche perforante crantée Quik-Stik - double

Code	Dimensions	Coloris
1077-DW	Longueur 101,6 mm	Blanc
1078-DW	Longueur 152,4 mm	Blanc
1079-DW	Longueur 203 mm	Blanc

En nylon avec fibre de verre. Élimine toute découpe. Perfore facilement le carton ondulé ou tout autre matériau souple.

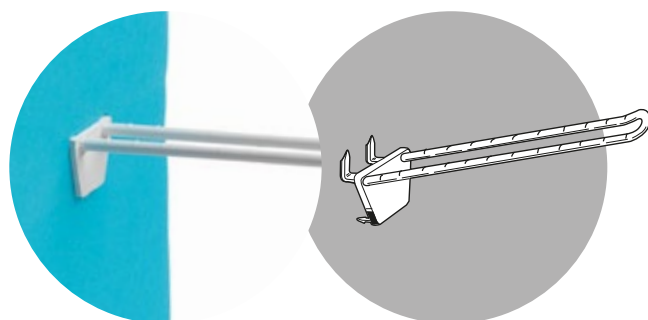

Broche perforante crantée Quik-Stik - double

Broche crantée pour panneau perforé/dos lamellé - simple

Code	Dimensions	Coloris
1057W	Longueur 101,6 mm	Blanc
1058W	Longueur 152,4 mm	Blanc
1059W	Longueur 203 mm	Blanc

Broche crantée pour panneau perforé/dos lamellé - double

Code	Dimensions	Coloris
1057-DW	Longueur 101,6 mm	Blanc
1058-DW	Longueur 152,4 mm	Blanc
1059-DW	Longueur 203 mm	Blanc

Plastique renforcé pour charges lourdes. Pour panneau perforé et dos lamellé.

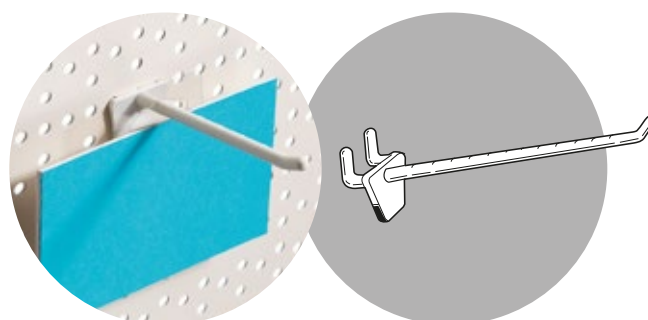

Broche crantée pour panneau perforé/dos lamellé - simple

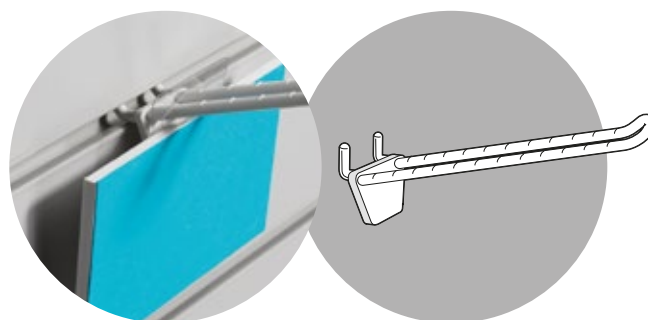

Broche crantée pour panneau perforé/dos lamellé - double

Porte-étiquette

Broche pour panneau perforé/dos lamellé - simple

Code	Dimensions	Coloris
1056W	Longueur 51 mm	Blanc

Plastique renforcé pour charges lourdes. Pour panneau perforé et dos lamellé. Tige inclinée pour bons de réduction: 26,15 mm.

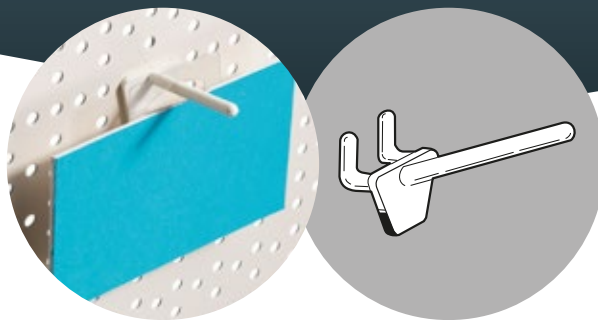

Broche pour panneau perforé/dos lamellé - simple

Adapteur pour dos lamellé

Code	Dimensions	Coloris
SBS-93A	Longueur 60,3 mm	Blanc

En styrène blanc avec adhésif, pour les présentations légères sur dos lamellé.

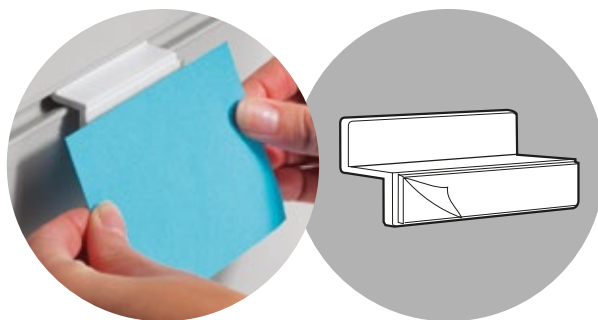

Adapteur pour dos lamellé

Cross Merchandising Versa-Strip avec porte-étiquette

Code	Dimensions	Coloris
9912-HW	Longueur 732 mm	Blanc

Porte-étiquette : 76 mm x 31,7 mm. Distance entre les crochets : 35 mm. Pour 12 articles.

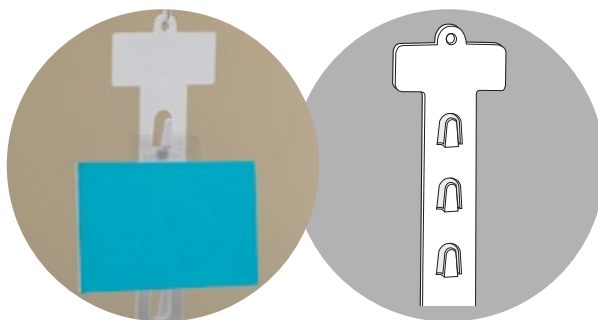

Cross Merchandising Versa-Strip avec porte-étiquette

Cross Merchandising Quicker-Strip avec porte-étiquette

Code	Dimensions	Coloris
QS-24H	Longueur 622,3mm	Naturel

En polyéthylène. Pour 12 articles, la technologie «Positive Lock» maintient la marchandise en toute sécurité pendant le transport. Porte-étiquette : 89 mm x 35 mm, distance entre les crochets : 47,6 mm.

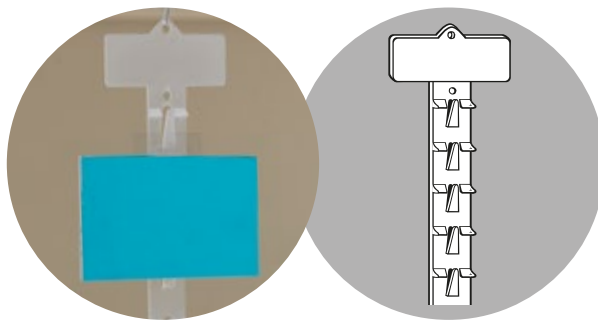

Cross Merchandising Quicker-Strip avec porte-étiquette

Attaches adhésives blister - en vrac

Code	Dimensions	Coloris
1511	Largeur 51 mm x hauteur 43 mm	Transparent

Attaches adhésives blister

Code	Dimensions	Coloris
6116	Largeur 41 mm x hauteur 31,7 mm	Transparent

Épaisseur 0,4 mm avec adhésif transparent.

1511: en vrac.

6116: disponible en feuilles, 20 attaches par feuille, en boîte de 250 feuilles.

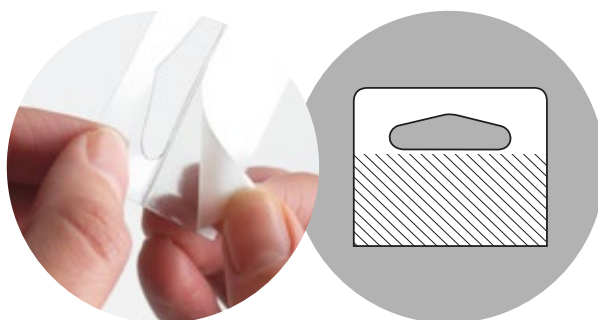

Attaches adhésives blister

£2.50
per stem

Porte-étiquette articulé VersaGrip

Le porte-étiquette le plus polyvalent du marché...

Porte-étiquette articulé pince à ressort Versagrip

Code	Dimensions	Coloris
WYSH10	Longueur 101 mm	Transparent
WYSH11	Longueur 159 mm	Transparent

Multi-fonction, la pince de la base se fixe sur de nombreux supports (ép. max. 28,5 mm). L'articulation permet l'orientation dans toutes les directions. Base anti-dérapante. Pour visuel d'une ép. max. de 6 mm, idéal pour les étiquettes en épicerie fine, le matériel promotionnel et beaucoup d'autres choses encore.

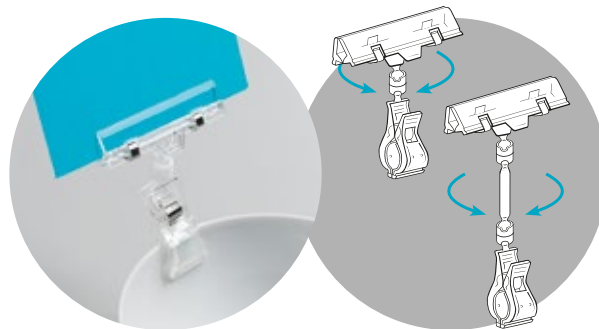

Porte-étiquette articulé pince à ressort Versagrip

Porte-étiquette articulé pince à ressort Versagrip petit modèle

Code	Dimensions	Coloris
WYSH6	Longueur 70 mm	Transparent

Multi-fonction, la pince de la base se fixe sur de nombreux supports (ép. max. 9,5 mm). L'articulation permet l'orientation dans toutes les directions. Pour visuel d'une ép. de 0,2-0,5 mm, idéal pour les étiquettes en épicerie fine, le matériel promotionnel et beaucoup d'autres choses encore.

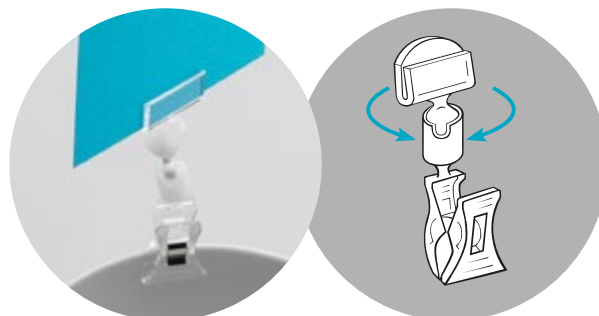

Porte-étiquette articulé pince à ressort Versagrip petit modèle

Porte-étiquette articulé VersaGrip

Porte-étiquette articulé pince à ressort Versagrip grand modèle

Code Dimensions Coloris
WYSH8 Longueur 101 mm Transparent

Multi-fonction, la pince de la base se fixe sur de nombreux supports (ép. max. 28,5 mm). L'articulation permet l'orientation dans toutes les directions. Pour visuel d'une ép. de 0,2-0,5 mm. Base anti-dérapante. Idéal pour les étiquettes en épicerie fine, le matériel promotionnel et beaucoup d'autres choses encore.

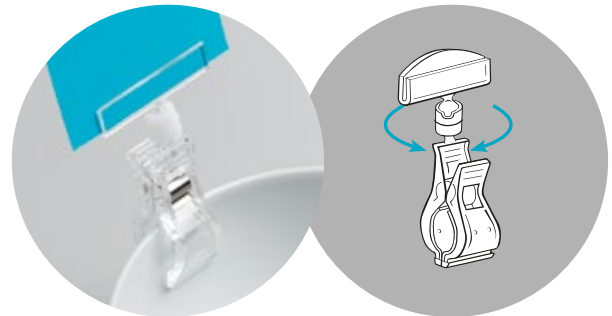

Porte-étiquette articulé pince à ressort Versagrip grand modèle

Porte-étiquette articulé pince à ressort Versagrip - pince double

Code Dimensions Coloris
WYSH5 Longueur 89 mm Transparent

Porte-étiquette. Multi-fonction, la pince de la base se fixe sur de nombreux supports (ép. max. 9,5 mm). L'articulation permet l'orientation dans toutes les directions. 2 pinces transparentes reliées par une articulation. Idéal pour les étiquettes en épicerie fine, le matériel promotionnel et beaucoup d'autres choses encore.



Porte-étiquette articulé pince à ressort Versagrip - pince double

Porte-étiquette articulé pince à ressort Versagrip - aimanté

Code Dimensions Coloris
WYSH16 Longueur 178 mm Blanc/Transparent

En plastique avec base aimantée pour utilisation sur la plupart des surfaces métalliques. Le porte-étiquette se courbe dans la position souhaitée. Pour des visuels d'une ép. max. de 9,5 mm. Idéal pour des notes, photos et matériel promotionnel. Base: 32 mm de diamètre. 2 articulations universelles en bas et en haut permettent l'orientation dans toutes les directions.



Porte-étiquette articulé pince à ressort Versagrip - aimanté

Deflecto Fabrication



Tout rendre possible

Tablettes pour fonds lamellés | Urnes en fabrication spéciale
Displays sur mesure | Présentoirs à façon

Rendez-vous sur deflecto.com/fabrication pour de plus amples informations

Accessoires de présentation

Aiguilles porte-étiquette et Porte-étiquette

Pince porte-étiquette

Code	Dimensions	Coloris
SC-95	N/A	Transparent

En butyrate transparent. Charnière intégrée inclinable. Se pince facilement aux chaussures, armatures et autres articles de présentation d'une ép. max. de 9,5mm. Pour visuel d'une ép. max de 0,25mm.

Twister

Code	Dimensions	Coloris
7071-6	Longueur 152,4 mm	Argent

A tordre dans la position souhaitée. Aluminium souple avec 2 coussinets adhésifs. Idéal pour vos promotions en rayon ou sur display.

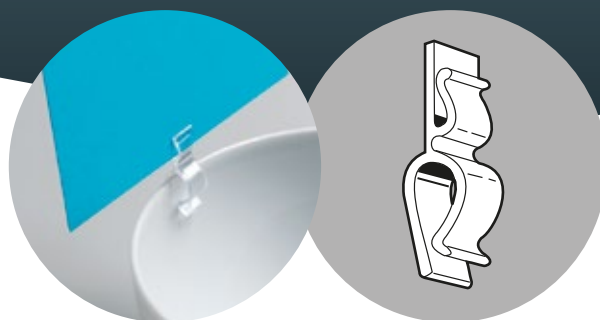

Pince porte-étiquette



Twister

Accessoires de présentation

Ventouse

Code	Dimensions	Coloris
7030-A	Diamètre 44,5	Transparent

En vinyl injecté haut de gamme. Se fixe sur le verre et la plupart des surfaces carrelées. Tête «champignon».

Ventouse à crochet

Code	Dimensions	Coloris
7030-H	Diamètre 44,5	Transparent

En vinyl injecté haut de gamme. Fourni avec crochet métal fixé au vinyl. Se fixe sur le verre et la plupart des surfaces carrelées.

Porte-affichette pour tube ou bouteille

Code	Dimensions	Coloris
2221	Diam. ext. tube 25 mm	Blanc

En PVC blanc. Avec adhésif permanent. Se fixe sur un tube ou une bouteille.

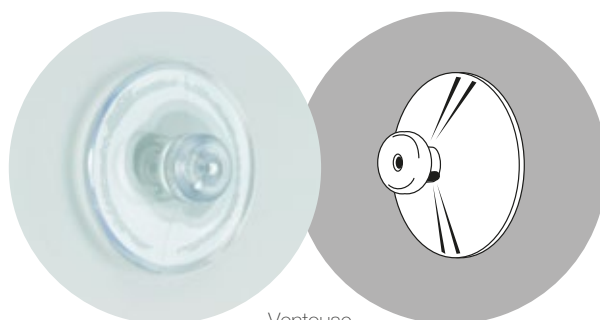

Ventouse

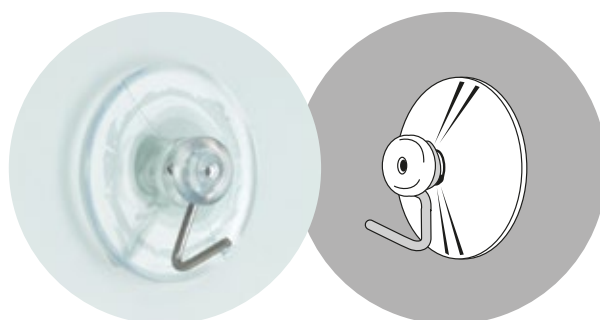

Ventouse à crochet

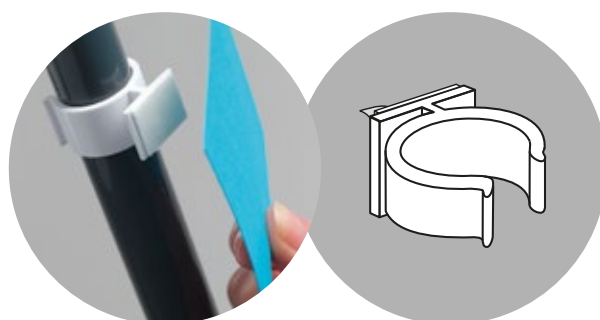

Porte-affichette pour tube ou bouteille

Connecteurs et fixations

Connecteurs et fixations

Rivet sapin

Code	Dimensions	Coloris
2510	N/A	Naturel

En nylon. S'insère facilement dans des trous de 6mm (ronds ou en losange). Maintien stable. Egalement disponible en noir : nous consulter.

Egalement disponible en noir avec minimum de commande.



Rivet sapin

Anneau brisé en métal

Code	Dimensions	Coloris
1910	Diam. int. 25 mm	Métal

En métal recouvert. Avec charnière et fermeture pour une fixation sûre. Convient aux panneaux lourds ou au métal.



Anneau brisé en métal

Anneau brisé rond

Code	Dimensions	Coloris
2309	Diam. int. 14 mm	Blanc
2309-A	Diam. int. 22 mm	Blanc

En polyéthylène blanc. Se ferme en clipsant pour une fixation sûre.

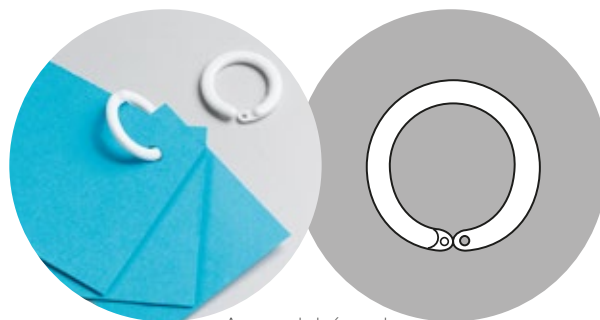

Anneau brisé rond

Anneau pour tube « poire »

Code	Dimensions	Coloris
7062	63,5 mm	Métal

En acier plaqué. Se ferme en clipsant pour une fixation sûre.

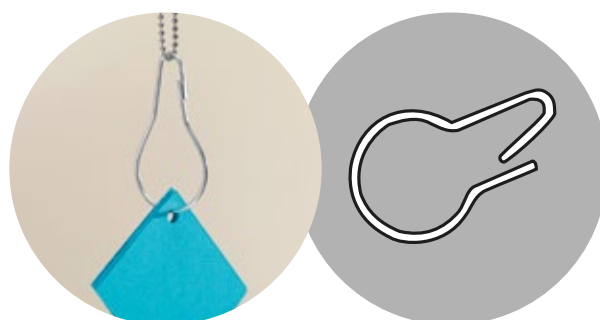

Anneau pour tube « poire »

Crochet en « S »

Code	Dimensions	Coloris
7070	Diam. int. 25 mm	Métal
7080	Diam. int. 41 mm	Métal

Crochet en métal. Usage Multifonctions.



Crochet en « S »

Connecteurs, Fixations et Supports d'affiches/profils

Connecteurs et Fixations

Crochet en « S » avec boucles asymétriques

Code	Dimensions	Coloris
S-3	Boucle 22 mm	Métal

Fil galvanisé. Multifonctions.



Crochet en « S » avec boucles asymétriques

Crochet ressort extensible

Code	Dimensions	Coloris
7020	max. 1219 mm	Métal

Fil en acier extensible.
Autres longueurs: nous consulter.



Crochet ressort extensible

Supports d'affiches/profils

Platine crochet ouvert

Code	Dimensions	Coloris
2277	Base 19 mm x 3 mm	Blanc

En acétal blanc. Une fixation discrète pour une fixation professionnelle de vos visuels. S'enclique sur les rails des faux plafonds.

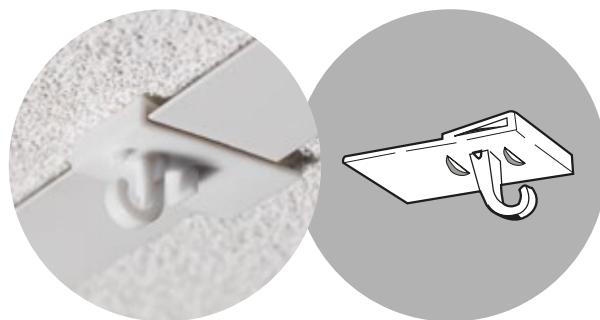

Platine crochet ouvert

Platine adhésive crochet fermé

Code	Dimensions	Coloris
2279	Base 19 mm x 19 mm	Blanc

En styrène avec adhésif permanent pour une fixation facile au plafond, oeillet 5mm. Une fixation discrète pour une fixation professionnelle de vos visuels.



Platine adhésive crochet fermé

Crochet de suspension fermé

Code	Dimensions	Coloris
7103	Base 19 mm x 19 mm	Naturel

En nylon. S'enclique sur les barres des faux plafonds. Oeillet 5mm. Une fixation discrète pour une fixation professionnelle de vos visuels.

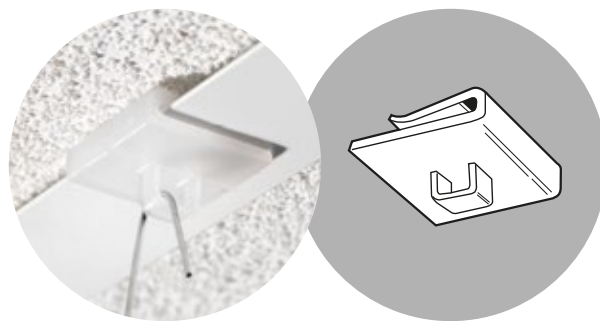

Crochet de suspension fermé







Contact

Tel: +44 (0)1633 280123

Fax: +44 (0)1633 279306

Email: salesupport@deflecto-europe.com

Horaires (UK)

Lundi - Jeudi: 08.30 – 17.00

Vendredi: 09.00 – 16.00